Pompe a chaleur piscine

Manuel d'instructions



Sommaire

<u>Avertissement</u>	3
Symbolisation du manuel	3
<u>Personnes habilitées</u>	3
Installation, maintenance, réparation	3
Produit délivré et conditions générales d'utilisation	3
Transport et stockage	4
Normalisation	4
<u>Installation</u>	5
Mise en place	5
Raccordement de l'eau	7
Raccordement de l'électricité	8
Priorité de chauffage	9
<u>Utilisation</u>	9
Mise en eau	9
Régulation (contrôleur électronique)	10
Réglage du débit d'eau	13
Hivernage	15
<u>Qualité de l'eau (Standard)</u>	15
<u>Chauffage</u>	15
Montée en température	15
Maintien de la température	15
<u>Maintenance (par une personne habilitée)</u>	16
<u>Après-vente</u>	17
<u>Caractéristiques techniques</u>	18
Dimensions	19
Schémas électriques	20

Avertissement

Lisez impérativement ce manuel avant d'utiliser la machine.

Symbolisation du manuel

Sécurité de la machine

Les textes inscrits dans un cadre sont des instructions critiques pour la sécurité de la machine.

Sécurité des personnes



Le symbole ci-contre associé à un texte dans un cadre caractérise une instruction critique pour la sécurité des personnes.

Personnes habilitées

Installation, maintenance, réparation

L'installation, la maintenance et la réparation de la pompe à chaleur font appel à des compétences techniques qui ne peuvent être exercées que par un professionnel officiellement habilité.

C'est-à-dire par une personne compétente dans le domaine des installations de chauffage par pompe à chaleur piscine habilité par le fabricant.

Utilisation, entretien: accessible à tous



Cet appareil n'est pas prévu pour être utilisé par des enfants ou des personnes dont les capacités physiques, sensorielles ou le manque d'expérience, seraient un obstacle à l'utilisation de l'appareil.

Pour des raisons de sécurité, il est indispensable qu'une personne responsable supervise l'utilisation de ce type d'appareil.

En présence d'enfant, veillez à ce qu'ils ne jouent pas avec l'appareil.

Produit délivré et conditions générales d'utilisation

L'appareil et tous ses composants, voyagent aux risques et périls du destinataire quelles que soient les modalités de transport. S'il constate des dommages provoqués au cours du transport, il doit faire immédiatement des réserves écrites sur le bordereau de livraison du transporteur et confirmer celles-ci par lettre recommandée au transporteur sous 48hr.

La pompe à chaleur objet de ce manuel est uniquement destinée à réchauffer l'eau des piscines privées. Le fabricant ne pourra être tenu pour responsable de toute autre utilisation.

Le présent manuel d'instruction fait partie intégrante de la pompe à chaleur pour piscine qu'il désigne, il doit être lu avant toute utilisation de la pompe à chaleur afin de pouvoir bénéficier de la garantie.

Les consignes de sécurité qui y sont données doivent être scrupuleusement respectées.

Avant toute opération de raccordement, s'assurer que la pompe à chaleur est bien compatible avec l'installation.

Avant toute mise sous tension vérifier que la tension réseau appliquée à l'appareil est bien la même que celle affichée sur la plaque signalétique de celui-ci.

Avant toute action d'entretien, de manutention, de non fonctionnement ou de fonctionnement incorrect, toujours couper l'alimentation électrique de la machine et se renseigner auprès d'un spécialiste.

Le fabricant se dégage de toutes responsabilités concernant des dommages causés par le non-respect des instructions fournies, les erreurs de manipulation, d'installation ou d'utilisation.

En aucun cas l'installation doit être faite dans un environnement agressif : Bord de mer, exposé au brouillard salin, à proximité de zone de stockage de chlore ou de produits chimiques, ...

Le présent manuel est susceptible d'être soumis à modifications sans préavis.

Transport et stockage



La machine doit impérativement être stockée ou transportée verticalement, comme indiqué sur l'emballage.

Un stockage sur le flanc, même temporaire, la rendrait hors d'usage.

Tout dommage dû à un emballage non-conforme ou manquant, ne pourrait en aucun cas être pris en charge au titre de la garantie.

Il est demandé aux clients utilisateurs de pompe à chaleur pour piscine de conserver l'emballage de celle-ci (carton + emballage + palette) durant toute la période de garantie afin d'éviter toute détérioration au cours d'un éventuel retour ou transport pendant cette période.

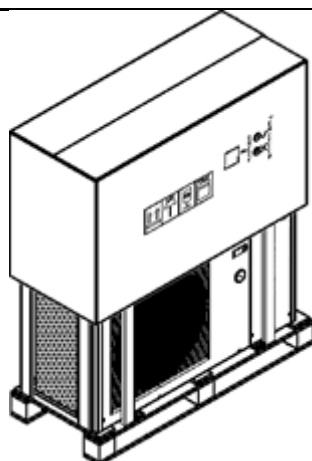

Emballage et position de stockage correcte

Normalisation

Déclaration de conformité CE

Les pompes à chaleur sont conformes aux dispositions :

- Directive de compatibilité électromagnétique : 2004/108/CE
- Directive de basse tension : 2006/95/CE
- Directive d'équipements sous pression 97/23/CE
- Norme de niveau sonore : 200/14/CE
- Normes harmonisées : NF EN 60335.1, 2.40

Installation électrique

La norme de référence pour l'installation est la NF C 15 100.

Sécurité

Bien que l'appareil soit conforme à toutes les exigences de sécurité, il présente des dangers résiduels :

Appareil sous tension électrique.

Pièces en mouvement à mise en route automatique (ventilateur).

Arêtes coupantes (évaporateur).



Pour éviter tout accident, interdisez l'accès à l'appareil aux enfants et aux animaux domestiques, ne couvrez pas l'appareil en fonctionnement, n'introduisez ni vos doigts, ni aucun objet à l'intérieur.

Ne jamais faire fonctionner l'appareil sans un de ses éléments de carrosserie.

Pressostat

Les pompes à chaleur sont équipées d'un pressostat de sécurité HP, celui-ci est un pressostat normalement ouvert calibré en usine à 38 Bar.

Limites de fonctionnement

Pour un dimensionnement optimal, la pompe à chaleur doit être sélectionnée à l'aide de la fiche de sélection disponible sur demande.

Ces modèles de pompe à chaleur sont conçues pour fonctionner à partir d'une température de +3°C extérieur et jusqu'à +35°C avec une couverture sur la piscine.

Dans le cas d'une utilisation par températures négatives, particulièrement s'il y a un impératif de température d'eau, il est conseillé d'ajouter un appoint électrique (contactez votre revendeur).

En dehors de ces données, et pour un produit qui n'aurait pas été sélectionné avec l'aval du fabricant, le fabricant ne saurait être tenu pour responsable d'un fonctionnement anormal, incorrect ou insuffisant de l'appareil.

Avant installation, il est conseillé de vérifier que l'impédance du circuit électrique alimentant la pompe à chaleur ne dépasse pas 0.042 Ω .

Si nécessaire, contacter votre fournisseur d'électricité afin de connaître l'impédance de votre installation.

Dans le cas où le fournisseur d'électricité ne peut pas proposer de solution, cela peut engendrer de légères pertes de tension sur l'installation électrique lors du démarrage de la pompe à chaleur.



La pression du circuit d'eau ne doit pas excéder 2 bars.

Installation

Mise en place

Lieu d'installation



L'appareil doit être installé à l'extérieur à plus de 3 m du bassin selon les lois en vigueur (NF C 15 100).

Installez l'appareil sur une surface horizontale, stable et dure (éventuellement réalisez un socle en béton).

Maintenez 1 m d'espace libre devant les grilles verticales d'aspiration d'air (à l'arrière de la machine) et 3 m à la sortie du ventilateur (à l'avant de la machine) sur un espace complètement dégagé de tout obstacle.

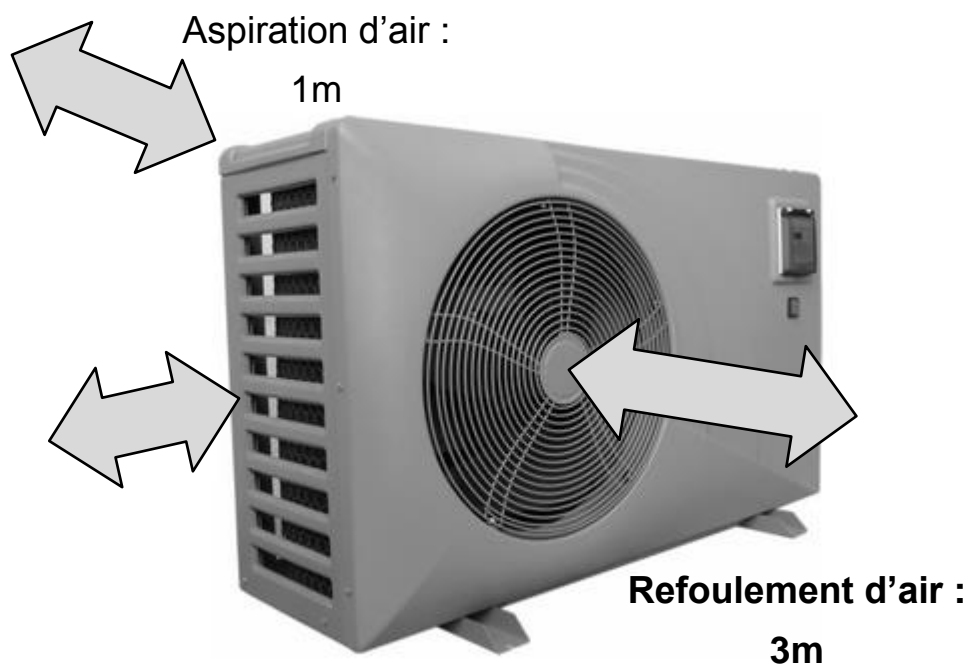

Vérifier que l'air rejeté par la machine ne sera pas ré aspiré.

Réservez suffisamment d'espace pour accéder au contrôle de température.

Déporter l'afficheur

Au besoin il est possible de déplacer l'afficheur contrôleur à l'aide de la rallonge fournie.

Pour cela :

- Mettre la machine hors tension (couper le disjoncteur de tête de ligne) et enlever la tôle supérieure.
- Repérer la prise sur le câble blanc à l'arrière de l'afficheur (ne pas débrancher la prise collée directement sur l'afficheur).
- Extraire l'afficheur de son boîtier sur la machine (par l'avant vers l'extérieur)
- Extraire le support de l'afficheur (2 vis).
- Installer l'afficheur dans son support à l'emplacement désiré (en intérieur).
- Relier l'afficheur (dans le boîtier mural) à la machine (sur la prise débranchée précédemment) à l'aide de la rallonge fournie et en veillant à utiliser les emplacements prévus à cet effet dans la machine (presse-étoupe et passage de câble).
- Remonter et refermer la machine, la remettre sous tension et vérifier que le fonctionnement de l'afficheur est correct.

En cas d'installation en extérieur, un boîtier mural est disponible en option.

Pour parfaire votre installation

Evitez d'orienter le flux d'air ventilé vers une zone sensible au bruit (fenêtre de chambre par exemple).

Eviter de poser l'appareil sur une surface pouvant transmettre des vibrations à l'habitation.

Eviter de placer l'appareil sous un arbre ou exposé à des projections d'eau, de boue qui risqueraient de compliquer l'entretien.

Pour améliorer les performances, il est conseillé d'isoler thermiquement les tuyauteries entre la pompe à chaleur et la piscine, spécialement si la distance entre la pompe à chaleur et la piscine est importante.

Raccordement de l'eau

La pompe à chaleur est raccordée au circuit de filtration avec un by-pass constitué de 3 vannes.

Le by-pass doit impérativement être placé après la pompe et le système de filtration, en utilisant un filtre afin d'éviter la présence d'impuretés dans le réservoir de la machine.

Un kit by-pass est disponible en option.

Il permet de régler le débit d'eau qui passe dans la pompe à chaleur et d'isoler complètement la pompe à chaleur, pour la maintenance, sans couper le débit de filtration.

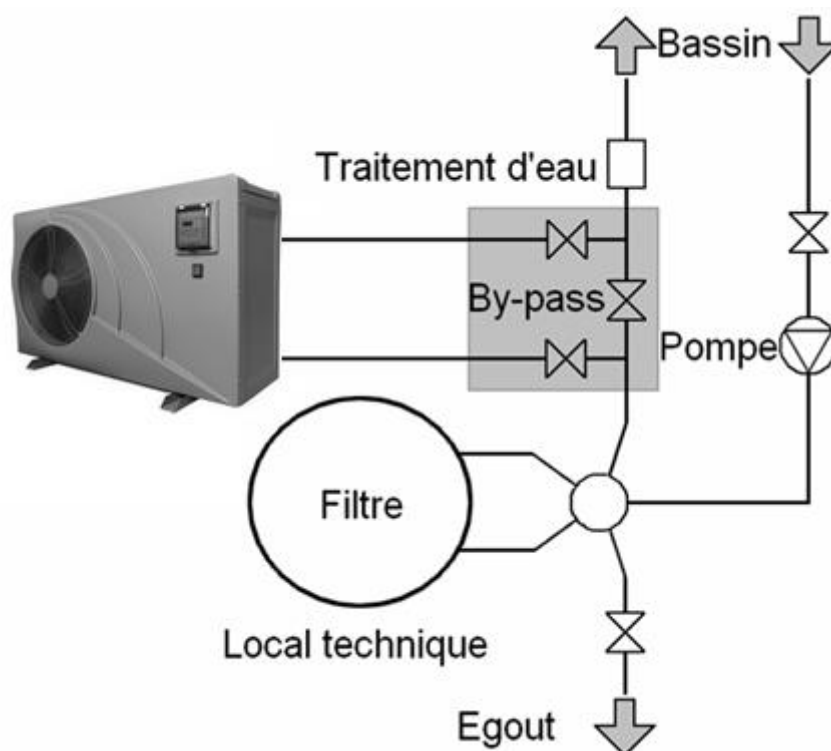

Si votre installation est équipée avec un traitement avec adduction de produits (chlore, brome, sel, ...) le by-pass doit être installé avant le traitement de l'eau avec un clapet anti-retour entre le by-pass et le traitement d'eau.

Les entrées et sorties sont prévues pour être raccordées avec du tube PVC pression (piscine) Ø50 mm rigide, à coller directement sur les demi raccords union fournis.

L'arrivée d'eau froide se raccorde à la connexion indiquée par le symbole :



La sortie d'eau réchauffée se raccorde à la connexion indiquée par le symbole :

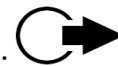

Les tuyaux doivent impérativement être placés avec une fixation au mur ou un support de maintien, afin que le poids du by-pass et des tubes ne soit pas uniquement supporté par les connexions pompe à chaleur !

Raccordement de l'électricité

La tension électrique doit correspondre à celle indiquée sur l'appareil.

Les raccordements doivent être dimensionnés en fonction de la puissance de l'appareil et de l'état de l'installation.

Modèle	Connections	Protection tête de ligne	Longueur maximum de câble* avec les diamètres suivants:			
			2,5 mm ²	4 mm ²	6 mm ²	10 mm ²
06	3G 230 V	10 A	35 m	50 m	70 m	100 m
08	3G 230 V	16 A	20 m	30 m	40 m	70 m
10	3G 230 V	16 A	20 m	30 m	40 m	70 m
12	3G 230 V	20 A	10 m	20 m	30 m	50 m
15	3G 230 V	25 A	-	20 m	30 m	50 m

*Longueur maximum de câble entre la pompe à chaleur et la protection en tête de ligne (Disjoncteur différentiel à courbe D)



Ces valeurs sont données à titre indicatif, seule l'intervention d'un électricien habilité vous permettra de déterminer les valeurs correspondantes à votre installation.

La ligne électrique doit impérativement être équipée d'une prise à la terre et d'un disjoncteur à différentiel 30 mA en tête.

Un coffret mural, spécialement adapté à chaque machine, contenant le disjoncteur et le différentiel est disponible en option.

Bornier de connexion

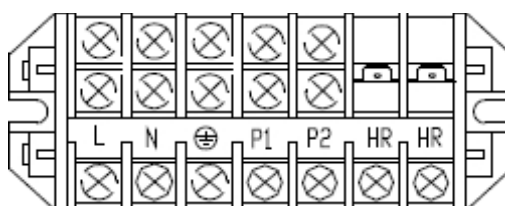

L : Ligne

N : Neutre

⊕ : Terre

P1 : Neutre pompe de filtration (option)

P2 : Ligne pompe de filtration (option)

HR : Contact réchauffeur électrique (option)



Utiliser les presse-étoupes et passe fils mis à disposition à l'intérieur de la pompe à chaleur pour le passage des câbles.

Cette machine étant installée en extérieur, il est obligatoire de passer le câble dans une gaine de protection prévue à cet effet. L'alimentation de la pompe à chaleur doit être munie d'un dispositif de protection en conformité avec la législation en vigueur.

Les câbles électriques doivent être enterrés à 50 cm de profondeur (85 cm sous une route ou un chemin) dans une gaine électrique (annelée rouge). Lorsqu'un câble enterré sous gaine croise un autre câble ou une conduite (gaz, eau...) la distance entre eux doit être supérieure à 20 cm.

Priorité de chauffage

Il est possible de brancher la pompe de filtration sur la pompe à chaleur afin de forcer la filtration à fonctionner l'eau n'est pas à la température désirée.

Pour cela, il faut connecter la borne « P1 » de la pompe à chaleur sur la borne « A1 » (neutre) du relai de la pompe de filtration, puis la borne P2 de la pompe à chaleur sur la borne A2 (phase) du relai de la pompe de filtration..



L'intensité maximum consommée sur les bornes P1 et P2 ne doit pas dépasser 5A !

Il est indispensable de connecter le neutre sur P1 et la phase sur P2, l'inversion de la phase et du neutre endommagerais irrémédiablement la pompe à chaleur et/ou la pompe de filtration.

Utilisation

Mise en eau



Schéma du by-pass

Une fois l'appareil relié au circuit d'eau avec le by-pass, et relié au circuit électrique par un professionnel, s'assurer que :

- La machine est bien horizontale (niveau).
- Le circuit d'eau est purgé de l'air qui pourrait rester dans les tuyaux et la machine.
- Le circuit d'eau soit bien raccordé (pas de fuites ni de détérioration des raccords hydrauliques, bon serrage des raccords à visser).
- Le circuit électrique est bien raccordé (bon serrage des câbles sur les bornes et disjoncteur intermédiaire), bien isolé et relié à la terre.
- Les conditions d'installation et d'utilisation décrites précédemment sont bien respectées.
- La température extérieure est comprise entre :

- +3°C et + 35°C

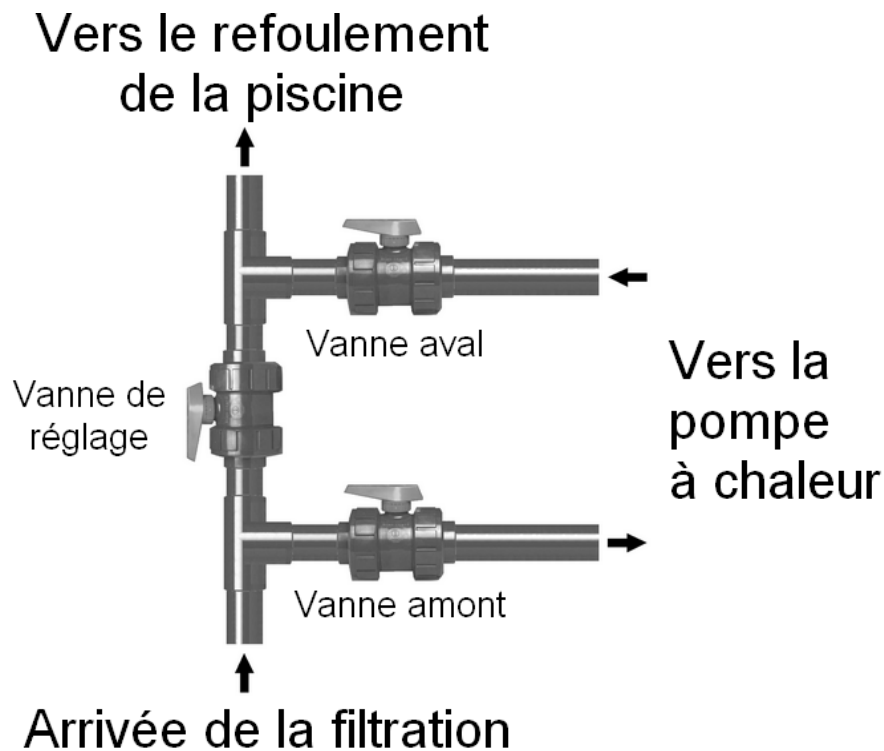
- La température de l'eau comprise entre 15 et 30°C.

Vous pouvez alors mettre votre machine en marche, pour cela, veuillez à bien suivre les points suivants dans l'ordre pour chaque mise en route de la machine en début de saison):

- Ouvrir les 3 vannes du By-pass.
- Fermer à moitié la vanne de réglage.
- Démarrer la pompe du système de filtration.
- Mettre la pompe à chaleur sous tension et démarrer-la en plaçant l'interrupteur de marche/arrêt sur « I » (marche).
- Vérifier que la machine démarre et s'arrête bien en même temps que le circuit de filtration : en cas de non détection d'eau dans la machine, l'afficheur indique « FLO ». Si la machine ne détecte pas la présence d'eau correctement, se référer au chapitre « Réglage du détecteur de débit d'eau ».
- La machine se met en route après une temporisation de quelques minutes.
- Régler la température (chapitre « Régulation »).
- Régler le débit d'eau (chapitre « Réglage du débit d'eau »).
- Au bout de quelques minutes (temps de chauffe du circuit) vous pouvez régler le débit d'eau comme (Chapitre « Réglage du débit d'eau »). Après cela, mettre en place la bâche et laisser la pompe à chaleur fonctionner plusieurs jours, jusqu'à ce que l'eau atteigne la température désirée.

Régulation (contrôleur électronique)

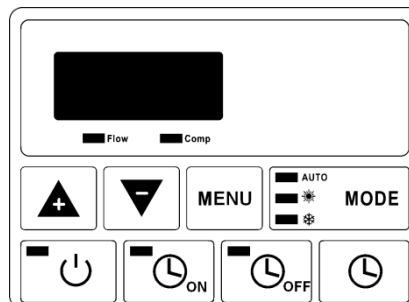

Marche arrêt

Le bouton  permet, en appuyant dessus, d'allumer ou éteindre la machine.

Dans le cas où la machine est en fonctionnement, il peut s'écouler quelques minutes avant qu'elle termine sa procédure en cours.

Modes de fonctionnement

Le bouton  permet de choisir le mode de fonctionnement de la machine.

Pour cela appuyer sur « MODE » jusqu'à ce que le voyant s'allume en face du mode de fonctionnement choisi.

- Auto : Mode automatique : chauffage et refroidissement de l'eau.

Maintien de la température de l'eau entre la consigne de chauffage et celle de refroidissement (+ ou - 2°C).

-  : Mode chauffage : chauffage de l'eau uniquement.

Maintien de la température de l'eau à la consigne de chauffage (+ ou – 2°C).



-  : Mode refroidissement : refroidissement de l'eau uniquement.

Maintien de la température de l'eau à la consigne de refroidissement (+ ou – 2°C).

Réglage de la consigne de chauffage

Mettre la machine en mode chauffage (voir chapitre « Modes de fonctionnement »).



Appuyer sur , la valeur de consigne s'affiche (par défaut 28).

Régler à la valeur désirée avec  et  puis attendre quelques secondes, l'enregistrement se fait automatiquement.

Réglage de la consigne de refroidissement







Mettre la machine en mode refroidissement (voir chapitre « Modes de fonctionnement »).

Appuyer sur , la valeur de consigne s'affiche (par défaut 28).

Régler à la valeur désirée avec  et  puis attendre quelques secondes, l'enregistrement se fait automatiquement.

Réglage de l'heure

Pour régler l'horloge de la machine :

- Appuyer une fois sur le bouton  (l'heure actuelle clignote).
- Appuyer une seconde fois sur le bouton  (le chiffre des heures clignote), régler avec les touches  et .
- Appuyer une troisième fois sur le bouton  (le chiffre des minutes clignote), régler avec les touches  et .

Détection de débit d'eau

La pompe à chaleur ne doit pas fonctionner lorsque l'eau ne circule pas à l'intérieur. Pour cela, les machines sont équipées en série d'un interrupteur de débit d'eau.

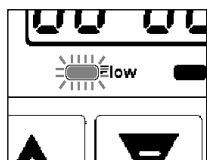

Voyant « flow » allumé = pompe de circulation en fonctionnement.

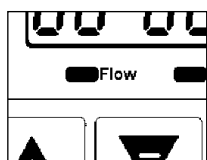

Voyant « flow » éteint = pompe de circulation arrêtée.







Réglage heures marche/arrêt (optionnel)

Si vous désirez que votre machine ne fonctionne que pendant une plage horaire définie (à condition que la pompe de filtration fonctionne pendant cette plage horaire, sinon la machine ne



démarrera pas), Il faut, pour cela, régler l'horloge de la machine, puis l'horaire de démarrage et l'horaire d'arrêt.

Réglage de l'heure de démarrage :

Pour régler heure de démarrage de la machine :







- Appuyer une fois sur le bouton  (l'heure de départ clignote).
- Appuyer une seconde fois sur le bouton  (le chiffre des heures clignote), régler avec les touches  et .
- Appuyer une troisième fois sur le bouton  (le chiffre des minutes clignote), régler avec les touches  et .

Lorsque le réglage est effectif, la LED du bouton  reste allumée.



Pour annuler le réglage, appuyer une fois sur le bouton , puis une fois sur le bouton  (le voyant du bouton  s'éteint).

Réglage de l'heure d'arrêt :

Pour régler heure d'arrêt de la machine :

- Appuyer une fois sur le bouton  (l'heure de départ clignote).
- Appuyer une seconde fois sur le bouton  (le chiffre des heures clignote), régler avec les touches  et .
- Appuyer une troisième fois sur le bouton  (le chiffre des minutes clignote), régler avec les touches  et .

Lorsque le réglage est effectif, la LED du bouton  reste allumée.

Pour annuler le réglage, appuyer une fois sur le bouton , puis une fois sur le bouton  (le voyant du bouton  s'éteint).

Paramètres internes:

Le bouton , permet de vérifier les paramètres internes qui ne sont pas modifiables.

Tableau des différents états de l'afficheur

Affichage	Signification	Vérification	Solution en cas de non résolution
OFF	Stand-by	-	-
« Flow » éteint FLO EE3	Manque de débit d'eau	- Vérifier que les tuyaux d'entrée et sortie d'eau soient bien branchés sur les bons raccords d'entrée et de sortie. - Vérifier le débit d'eau dans la machine. - Vérifier le réglage by-pass. - Vérifier le réglage détecteur de débit.	(Contacter votre revendeur)
EE4	Erreur de phase (Machine triphasées) 400V	Inverser deux des trois phases sur l'alimentation de l'appareil.	
EE6	Temp. Sortie comp. Trop haute	- Vérifier le débit d'eau dans la machine. - Vérifier le réglage by-pass.	
EE7	Problème de lecture mémoire	Changer la carte électronique	
EE8	Erreur de communication.	Vérifier les branchements entre l'afficheur et la carte électronique dans la machine.	
PP1	Erreur de sonde (entrée d'eau)	Vérifier le branchement correct de la sonde incriminée.	
PP3 (PP10)	Erreur de sonde (évap.)		
PP4 (PP11)	Erreur de sonde (entrée comp.)		
PP5	Erreur de sonde (ambiance)		
PP6 (PP8)	Trop grand écart de température entre l'entrée et la sortie d'eau	Vérifier le réglage by-pass.	
PP7	Protection dégivrage	La température extérieure est descendue plus bas que la plage de fonctionnement de la machine.	- Eteindre la machine au bouton marche / arrêt. - Attendre quelques minutes - Remettre en fonctionnement. (Contacter votre revendeur)
HP / HP2 PP9 / PP12	Pression de gaz trop haute	- Vérifier le réglage by-pass. - Vérifier le réglage détecteur de débit.	
LP / LP2 PP9 / PP10	Pression de gaz trop basse	- Vérifier la présence de gaz (manomètre entre 0,5 et 1 à l'arrêt). - La température extérieure est descendue plus bas que la plage de fonctionnement de la machine.	

Réglage du débit d'eau

Pour optimiser la performance de chauffage et l'économie d'énergie, il convient de régler le débit d'eau qui passe dans la pompe à chaleur.

Le réglage doit être effectué en fonction de l'indication donnée par le manomètre de réglage. Le réglage se fait en fermant ou en ouvrant la vanne de réglage du by-pass.

Pour augmenter la pression sur le manomètre de façade : il faut faire passer moins d'eau dans la pompe à chaleur :

Ouvrir la vanne de réglage de by-pass.

Pour diminuer la pression sur le manomètre de façade : il faut faire passer plus d'eau dans la pompe à chaleur :

Fermer la vanne de réglage de by-pass.

En fonctionnement normal, les vannes d'entrée et de sortie doivent être complètement ouvertes.

Pression normale

Le débit d'eau dans la pompe à chaleur et la pression de fluide dans la machine sont très liés.

La valeur donnée à titre indicatif pour le débit est de 5 à 7m³/h soit environ 100l/min pour obtenir une puissance de chauffage maximale de la pompe à chaleur.

Cela correspond sur le manomètre à une position de l'aiguille dans la zone verte entre les positions 1,5 et 2,5. Environ 1,5 quand l'eau est froide en début de saison et environ 2 à 2,5 bars quand l'eau est à 28-30°C.

Attention, la pompe à chaleur doit fonctionner pendant plusieurs minutes avant que cette pression se stabilise au manomètre.

Pression anormale

Si la pression du manomètre est trop haute ou trop basse, cela signifie que le débit qui passe dans la pompe à chaleur est inadapté.

Il faut donc agir en conséquence en ouvrant ou en fermant progressivement, la vanne de réglage du by-pass, pour que la pression soit dans l'intervalle préconisé.

La position de l'aiguille à l'arrêt doit-être entre 0,5 et 1,5. Si l'aiguille est à 0, la machine ne doit pas être utilisée (contacter votre revendeur).

Fréquence du réglage

Le débit à faire passer dans la pompe à chaleur dépend beaucoup de la température d'eau et dans une moindre mesure de la température de l'air.

Il convient donc de le régler :

Lors de la mise en service de la pompe et que l'eau est froide

Une fois pendant la phase de montée en température

Lorsque la température désirée est atteinte.

Ensuite, il n'y a normalement plus à régler le débit. Il suffit simplement de vérifier de temps en temps la valeur du manomètre pour s'assurer que tout fonctionne normalement et que le débit n'a pas changé.

Hivernage

Lors de l'hivernage de la pompe à chaleur, il est indispensable de :

Mettre la pompe à chaleur hors tension.

Fermer les vannes amont et aval du by-pass.

Vidanger l'échangeur pour prévenir de tout risque de dégradation dû au gel.

Pour cela il faut évacuer toute l'eau contenue dans le réservoir de l'échangeur en débranchant entrée et sortie de machine.

Couvrir la machine avec une bâche imperméable.

Une bâche spécialement adaptée à chaque modèle de machine est disponible en option.

Qualité de l'eau (Standard)

Les standards de qualité de l'eau recommandés doivent absolument respecter les normes suivantes :

Concentration de chlore inférieure à 2,5 ppm

Niveau de pH 6,9 à 8

En cas de chloration choc, isoler la pompe à chaleur en fermant les vannes d'entrée et de sortie de la machine, puis les remettre après traitement dans leur position initiale.

TRÈS IMPORTANT: la garantie sera annulée si le niveau de concentration des produits chimiques n'est pas maintenu dans les limites mentionnées.
--

Ne jamais faire l'injection de produits chimiques (chlore, acide, etc.) directement dans le panier filtre de la pompe ! Il s'amorcerait alors d'une décharge hautement corrosive qui pourrait endommager l'échangeur de chaleur, et causer la perte totale de la pompe à chaleur.

Chauffage

Montée en température

Dès que vous souhaitez mettre en service votre piscine en début de saison, isolez d'abord votre pompe à chaleur du circuit de filtration :

Fermer les vannes amont et aval du by-pass.

Ouvrir en grand la vanne de réglage.

Procéder à toutes les opérations initiales habituelles (remplissage, traitement, lavage du filtre ...).

Mettre la pompe de filtration en marche.

Mettre la pompe à chaleur en marche, régler la température, ouvrir les vannes puis réglez le débit d'eau.

Couvrir le bassin avec une couverture isotherme.

Et laisser la pompe de filtration et la pompe à chaleur fonctionner en permanence jusqu'à ce que la température désirée soit atteinte (2 jours à une semaine selon les conditions climatiques et géographiques).

Penser à régler le débit au cours de la montée en température, puis à la fin de celle-ci. Le temps de montée en température dépend fortement de l'exposition de la piscine au vent, au soleil et à la nature de son environnement.

Maintien de la température

Une fois la température désirée atteinte, vous pouvez programmer la durée journalière de filtration selon vos habitudes (8 à 10 heures par jour minimum durant la saison). La pompe à chaleur se

mettra automatiquement en marche lorsque cela sera nécessaire. Le temps minimum de fonctionnement varie en fonction de la période d'utilisation, contactez votre revendeur pour plus d'informations.

Si vous constatez que la température d'eau de la piscine diminue, alors que la machine fonctionne en permanence, augmenter le temps de fonctionnement journalier de votre filtration.

Ne pas oublier pas de mettre la couverture isotherme lorsque vous n'utilisez pas votre piscine afin de limiter la perte de température d'eau.

IMPORTANT: Une piscine sans couverture perdra 4 fois plus d'énergie qu'une piscine équivalente couverte.

La sélection d'une pompe à chaleur prend toujours en compte la présence d'une bâche ou autre protection sur la piscine dès qu'elle n'est pas utilisée.

Maintenance (par une personne habilitée)

Avant toute maintenance, il est impératif de mettre l'appareil hors tension et d'attendre quelques minutes avant la pose des appareils de contrôle de pression, la pression et la température élevée de certaines parties du circuit frigorifique peuvent provoquer de graves brûlures.

Effectuer au moins une fois par mois les opérations suivantes :

- Nettoyage de l'évaporateur de la pompe à chaleur (avec un pinceau souple ou un jet d'eau douce).

<ul style="list-style-type: none">• Ne jamais utiliser un nettoyeur haute pression.

- Vérification des raccords électriques et du raccordement à la terre.
- Resserrer toutes les vis de la machine et les borniers de raccordement électriques.
- Vérification de la présence de fluide frigorifique (à l'arrêt de la pompe à chaleur l'aiguille du manomètre doit être au-dessus de 0,5).

Effectuer au moins une fois par an les opérations suivantes :

- Contrôle des réglages.
- Vérification des raccords électriques et du raccordement à la terre.
- Vérifier l'encrassement du condenseur (échangeur), si besoin, le laver à contre-courant avec un jet d'eau.
- Pour le nettoyage éventuel de la carrosserie, utiliser un savon doux et de l'eau.

Ne jamais utiliser de solvants.

Après-vente

En cas de problème technique sur une pompe à chaleur piscine, la procédure à suivre est la suivante:

Noter les informations indispensables au SAV :

Numéro de série de la machine.

Valeur de la pression sur le manomètre à l'arrêt.

Valeur de la pression sur le manomètre en fonctionnement.

La position du bouton marche/arrêt et s'il est allumé.

Les informations données par l'afficheur.

Le réglage de la valeur de consigne.

Si le ventilateur fonctionne ou non.

Quelles sont les positions des vannes du by-pass.

Contactez votre revendeur et lui communiquez ces informations ainsi que les dimensions de votre piscine, vos coordonnées et le défaut constaté.

Votre revendeur contactera la hotline, lui communiquera ces informations afin de permettre le meilleur diagnostic possible.

La solution préconisée sera mise en place dans les plus brefs délais.

IMPORTANT: Si la procédure n'est pas respectée, la garantie sera annulée.
--

Hotline France : +33 (0) 4 78 56 93 96

Hotline España: +34 (0) 6 25 38 39 25

Hotline U.K.: +34 (0) 6 25 38 39 25

Hotline Deutschland : +34 (0) 6 25 38 39 25

Caractéristiques techniques

Modèle			06	08	10	12	15
Puissance chauffage	Ambiance 27°C Eau 27°C	W	6900	9700	10600	11700	18500
Consommation		W	1200	1740	2290	2600	3600
COP		-	5.75	5,57	5,10	5,58	5,14
Puissance chauffage	Ambiance 15°C Eau 24°C	W	5700	7480	9320	11850	14850
Consommation		W	1270	1630	1900	2420	3230
COP		-	4.5	4.6	4.9	4.9	4.6
Ventilateur	Vitesse	RPM	800	820	820	900	900
	Puissance	W	60	80	80	140	140
Alimentation		-	230V / 1~ / 50 Hz				
Débit d'eau minimum		m³/h	4	4	5	5	5
Niveau sonore**		A 10m	33 dB(a)	33 dB(a)	34 dB (a)	34 dB(a)	34 dB(a)
Poids net		kg	55	57	70	90	115
Poids brut		kg	65	67	80	105	130



En fin de vie de l'appareil, celui-ci doit être impérativement confié à un professionnel compétent (frigoriste) afin de procéder à son démantèlement conformément aux lois en vigueur (récupération du gaz réfrigérant, des matériaux métalliques recyclables, ...)

Dimensions

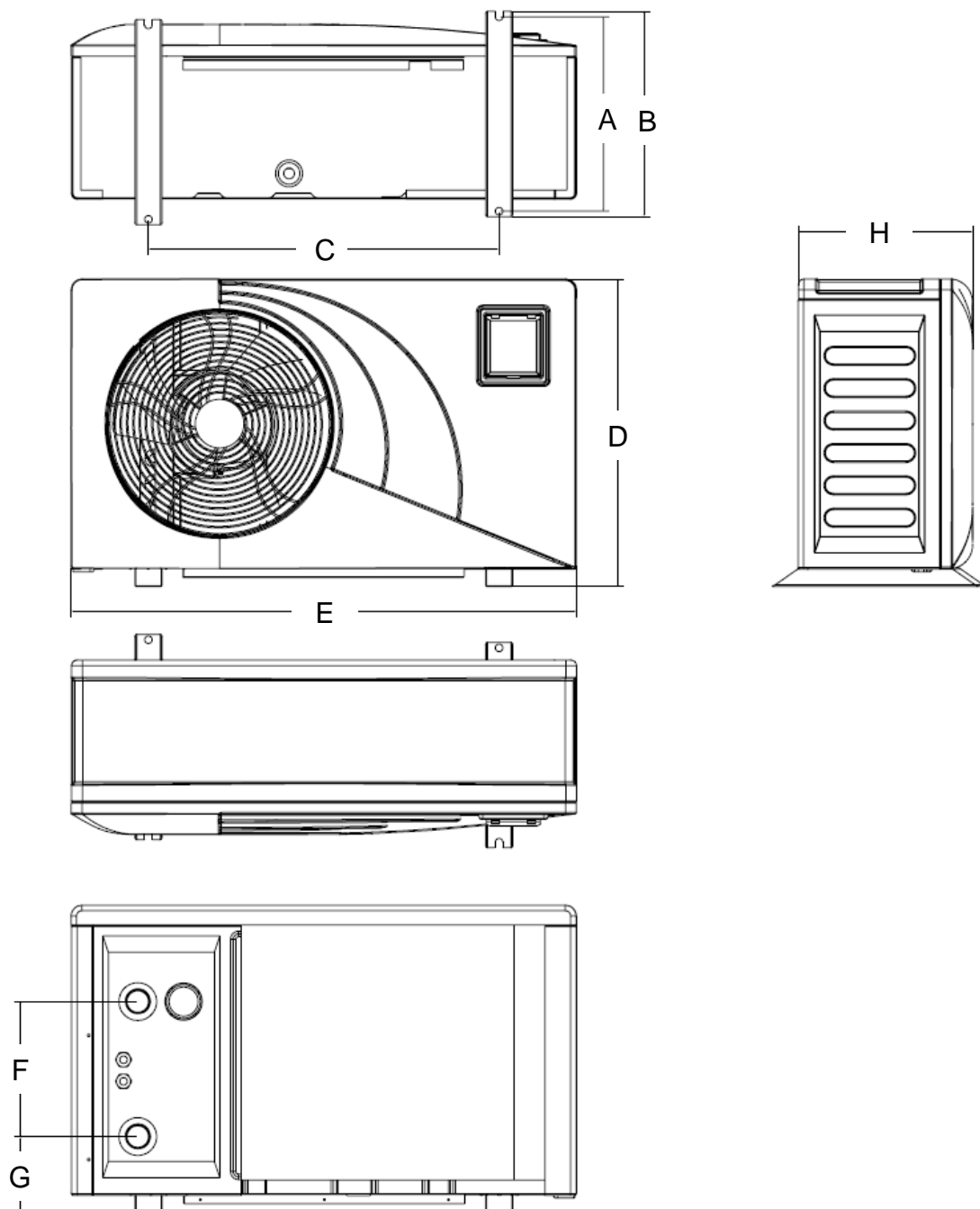

Modèle	06	08	10	12	15
A	360	372	372	422	422
B	380	392	392	452	452
C	650	650	650	640	640
D	570	628	628	754	754
E	936	1006	1006	1026	1026
F	251	300	300	470	420
G	142	142	142	117	132
H	323	344	344	415	415

Schémas électriques

Modèles 06

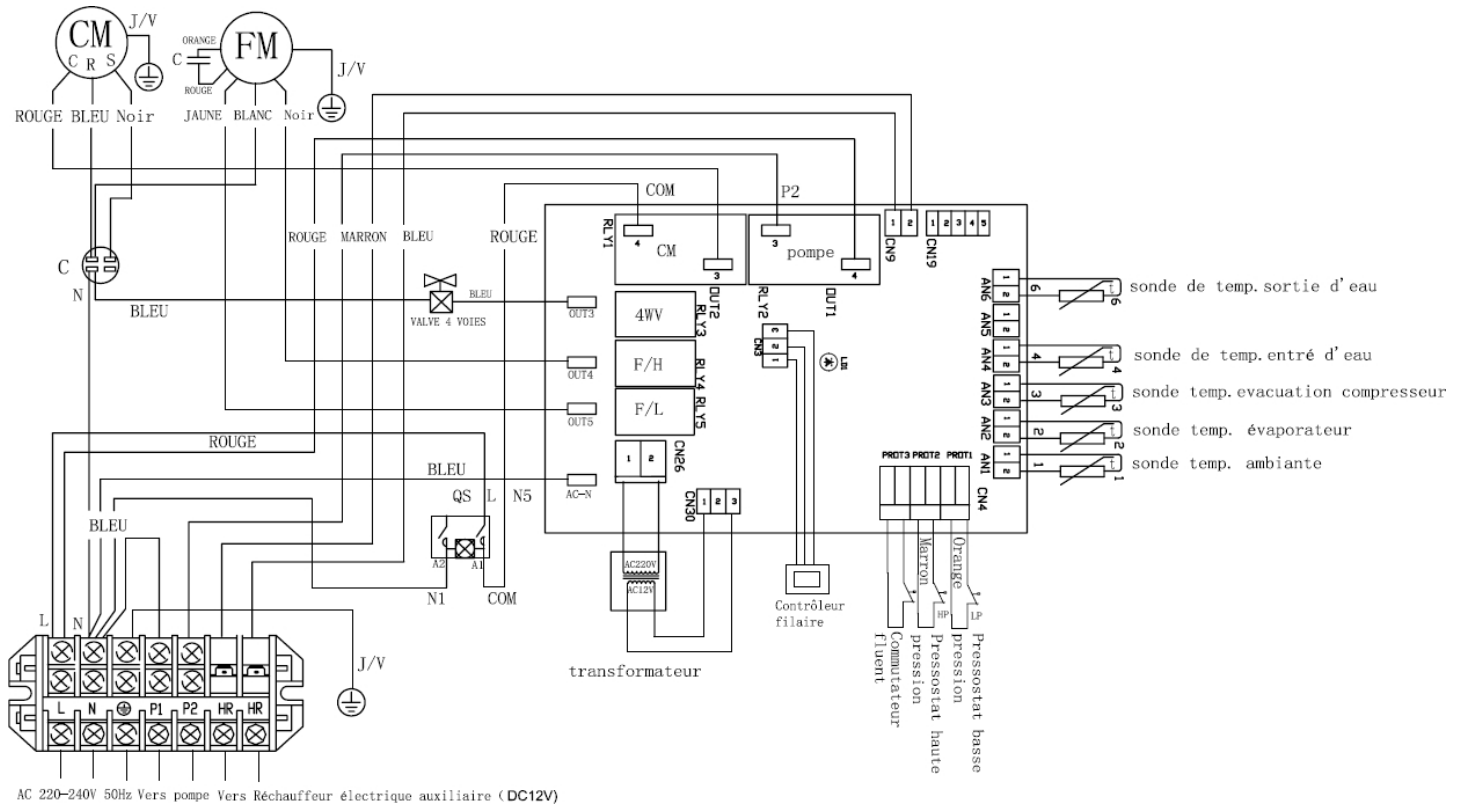

Modèle 08 10 12

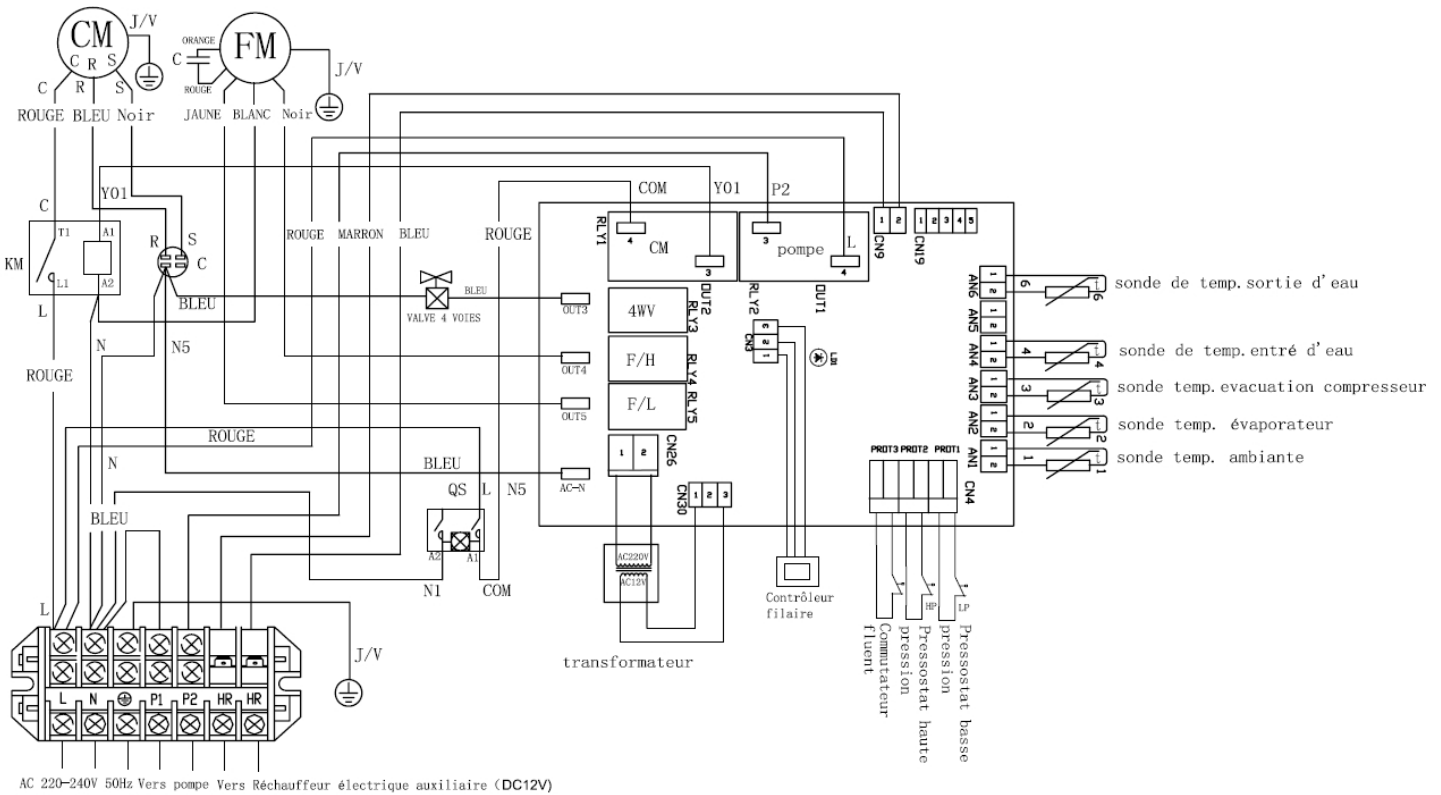

Modèle 15

